

Bezdrôtové prehrávanie do auta a Android Auto s palubní kamerou TX-367

Video nahrávanie; AUX alebo FM vysielanie do autorádia

Pred prvým použitím zariadenia si dôkladne prečítajte návod na použitie a bezpečnostné informácie.



Tento prístroj nie je určený na používanie osobami (vrátane detí) so zníženými fyzickými, senzorickými alebo mentálnymi schopnosťami, prípadne s nedostatkom skúseností a vedomostí, pokiaľ nedostali dohľad alebo inštrukcie o používaní spotrebiča osobou zodpovednou za ich bezpečnosť alebo inštrukciami o používaní spotrebiča. Dohliadajte na deti, aby sa nehrali s týmto zariadením.

Tento používateľský manuál si starostlivo uchovajte pre budúce použitie alebo výmenu produktu. Urobte to isté s pôvodnými doplnkami k tomuto produktu. Ak je produkt v záruke, kontaktujte predajcu alebo predajňu, kde ste tento produkt kúpili.

Užite si svoj produkt. * Podel'te sa o svoje skúsenosti a názory na jeden z dobre známych internetových portálov.

Špecifikácie sa môžu zmeniť bez upozornenia – uistite sa, že používate najnovší manuál dostupný na webovej stránke výrobcu.

Obsah

Tipy	2	CarPlay	6
Opatrenia	2	Android Auto	7
Upozornenie	3	FM vysílač (FM TX)	9
Bezpečnostné pokyny	3	BT / Telefón	9
Vyhlasenie	3	Nastavenia / Nastavenia	12
Funkcie	4	Palubná kamera (DVR)	15
Prehľad produktu	4	Funkcie nabíjačky áut	16
Základné informácie	4	Riešenie problémov	16
Zhromaždenie	5	Technické špecifikácie	17
Hlavné rozhranie a rozhranie		Starostlivosť a údržba	18
Aplikácie	5	Deklarácia zhody	18
Prepojenie/párovanie telefónov ..	6	Likvidácia	18

Tipy

- Používajte produkt len na účely, na ktoré je účel určený. Nepoškodzuje produkt. Nasledujúce prípady môžu produkt poškodiť: Nesprávne napätie, nehody (vrátane kvapalín alebo vlhkosti), nesprávne použitie alebo zneužitie produktu, chybná alebo nesprávna inštalácia, problémy so sieťovým napájaním vrátane poškodenia elektrickým prepätím alebo bleskom, napadnutie hmyzom, manipulácia alebo úprava produktu osobami inými než oprávneným servisným personálom, vystavenie abnormálne korozívnym materiálom, vloženie cudzích predmetov do jednotky, použitie s príslušenstvom, ktorý nebol vopred schválený. ● Dodržujte a dodržiavajte všetky varovania a bezpečnostné opatrenia v používateľskom manuáli.

Opatrenia

Pred použitím tohto produktu si dôkladne prečítajte všetky bezpečnostné upozornenia. Nesprávne používanie tohto produktu môže viesť k poškodeniu tohto produktu alebo súvisiacich produktov. Aby ste zabezpečili správnu funkciu produktov, nikdy ich nepoužívajte za nasledujúcich podmienok:

- Vlhké alebo podvodné podmienky;
- Podmienky blízke vykurovaniu alebo vysokoteplotnej prevádzke;
- Podmienky s priamym a silným slnečným svetlom;
- Podmienky poškodenia adaptéra;
- Nikdy nerozoberajte produkt bez riadneho povolenia, inak sa môže stratiť podmienka záruky.

Upozornenie

● Prísne dodržiavajte platné národné zákony krajiny, v ktorej tento produkt používate. Nesmie sa používať na právne účely, následky si môžete niesť sami. ● Aby ste predišli nehodám, nepozerajte sa na zariadenie počas jazdy. Nepoužívajte zariadenie ani nemeňte žiadne nastavenia počas jazdy.

● Aby ste predĺžili životnosť tohto zariadenia, vyberte ho pri štarte motora auta. ● Nepokúšajte sa zariadenie rozobrať, pretože by to mohlo spôsobiť skrat alebo dokonca poškodenie. ● Nepúšťajte ani netraste zariadením, pretože by to mohlo poškodiť vnútorné dosky plošných spojov alebo disk.

🕒🚫 Držte zariadenie mimo dosahu malých detí.

Bezpečnostné pokyny

● Produkt je navrhnutý na prenos zvuku cez FM frekvencie. Je určený na súkromné použitie.

● Nikdy sa nedotýkajte produktu s mokrymi alebo vlhkými rukami.

● Produkt môže byť prevádzkovaný iba s napätím uvedeným na zariadení.

● Neumiestňujte produkt na nestabilný povrch. Takýto zásah môže poškodiť jednotku alebo ublížiť osobám. Všetky upevňovania by sa mali vykonávať len podľa pokynov výrobcu alebo podľa pokynov, ktoré od výrobcu získate.

● Nevystavujte kábel nadmernému zaťaženiu, najmä pri zásuvkách a zástrčkách.

● Nevkladajte žiadne predmety do otvorov jednotky, pretože v niektorých miestach môže prúd tiecť a kontakt s nimi môže spôsobiť požiar alebo elektrický šok.

● Nepoužívajte tekuté pracie prostriedky ani čistiace spreje. Produkt je potrebné čistiť len vlhkou handričkou.

● Nepripájajte žiadne iné zariadenia, ktoré výrobca neodporúča.

● Nepoužívajte produkt na priamom slnečnom svetle ani na miestach, kde môže teplota presiahnuť 50 °C, po dlhší čas.

Vyhlásenie

● V žiadnom prípade nebude Technaxx Deutschland zodpovedná za akékoľvek priame, nepriame, trestné, náhodné alebo špeciálne následky pre majetok alebo život, nesprávne skladovanie alebo čokoľvek iné, čo by mohlo vzniknúť v súvislosti s použitím alebo zneužitím jej produktov.

● Chybové hlásenia sa môžu objaviť v závislosti od prostredia, v ktorom sa produkty používajú. ● Technaxx Deutschland nezodpovedá za nezaznamenávanie udalostí, chýbajúce súbory a podobne.

Funkcie

- Bezdrôtové CarPlay/Android Auto cez BT/WiFi (5GHz)
- 2MP palubná kamera, otočná o 180° (cestná alebo interiér vozidla)
- Veľký 10,26" (26,06 cm) kapacitný dotykový displej
- AUX výstup alebo bezdrôtový prenos FM zvuku do autorádia
- Vstavaný reproduktor
- Držiak čelného skla a palubnej dosky
- MicroSD karta až do 128 GB
- Rozsah FM od 87,5 do 108 MHz
- Bluetooth verzia 5.0
- Napájací zdroj DC12/24V

Prehľad produktu

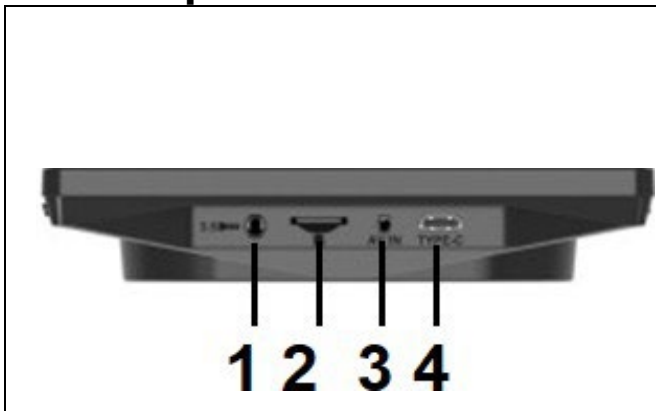
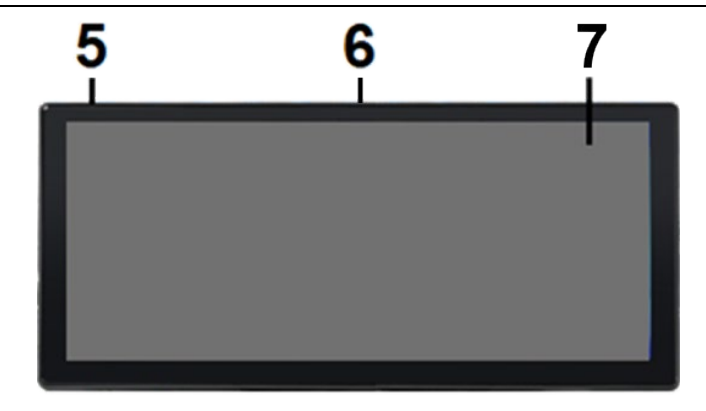
			
1	AUX výstup (3,5 mm)	5	Tlačidlo napájania (Zapnuté/vypnuté) [na zadnej strane]
2	MicroSD karta pro slot	6	Palubná kamera (teleskopická, otočný o 180°)
3	AV vstup (bez funkcie)	7	Dotykový displej 10,26" (26,06 cm)
4	USB-C napájací konektor		

Základné informácie

1. CarPlay/Android Auto podporuje bezdrôtové pripojenie cez BT/WiFi (5 GHz).
2. Keď sa zapojí funkcia FM vysielacia alebo AUX kábel, zabudovaný reproduktor bude stlmený. Keď je aktivovaná funkcia FM vypnutia alebo keď je AUX kábel odpojený, zariadenie vydáva zvuk.
3. Zariadenie nemá nabíjateľnú batériu. Funguje len s pripojeným zdrojom napájania (USB-C).

Zhromaždenie

Existujú dve možnosti montáže Carplay displeja.

1. Čelné sklo: Umiestnite držiak prísavky na okno a stlačte uzamykací mechanizmus.









2. Palubná doska: Pripojte adaptér k palubnej doske. Položte naň prísavku a stlačte uzamykací mechanizmus.

Hlavné rozhranie a aplikačné rozhranie

Zapojte napájací adaptér do zásuvky zapal'ovačavo vozidle (12 V alebo 24 V).



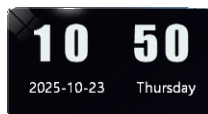



Hlavné rozhranie

	Hlavné menu (kliknite naň)
	Volume (kliknite pre úpravu: Stíšiť; 1-30)
	BT (Bluetooth zariadenie pripojené)
	REC (záznam z palubnej kamery) blikanie
	Jas (kliknite pre úpravu: Slnko, Mesiac, Vypnuté)
	Späť (kliknite na to)
	Čas/Dátum (synchronizuje, keď je váš smartfón pripojený)
	Hudobný prehrávač

Aplikácie

	FM vysielateľ (nastavenie FM kanála pre rádiové vysielanie)
---	---

	BT/Telefón (klik Otvorte Možnosti Volám, Zoznam volajúci, kontakty, BT pripojenia a BT hudba)
	Prepojenie / párovanie telefónu (Nastavenia pripojenia CarPlay/Android Auto)
	Hodiny/dátum a nastavenia času
	Nastavenia/Nastavenia (kliknite pre otvorenie nastavení)
	Palubná kamera (Kliknite pre otvorenie zobrazenia, prehrávania a nastavení Dash Cam)

Prepojenie/párovanie telefónov

Kliknite na ikonu odkazu na telefón pre prístup k rozhraniu.



Kliknite na ikonu Auto Connect vľavo/vpravo a vyberte: (ľavá možnosť: Apple/CarPlay)
(pravá možnosť: Android/Auto)

CarPlay

Kliknite na ikonu Phone Link pre vstup do rozhrania aplikácie, vyberte CarPlay a pripojte zariadenie podľa pokynov a osobných potrieb.

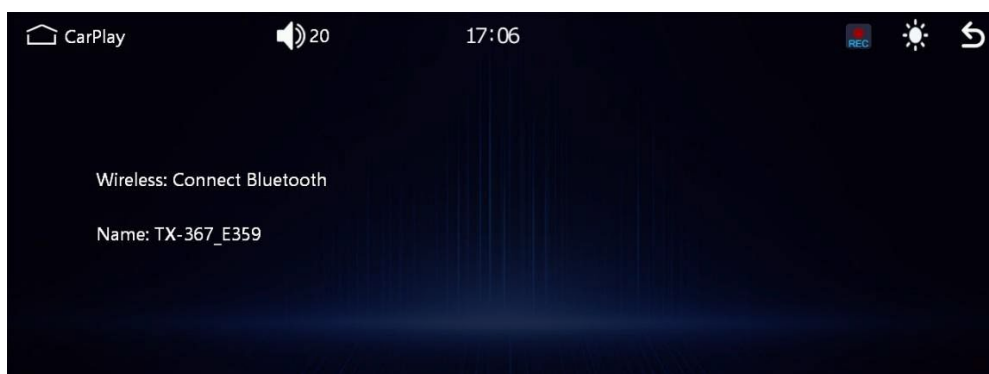



Bezdrôtové pripojenie CarPlay

Bluetooth a Wi-Fi pripojenie. BT meno: TX-367_XXXX.



Po kliknutí na  tlačidlo pre úspešné pripojenie sa na displeji zobrazí aplikačná obrazovka, kde je možné vykonať príslušné funkčné operácie. Prenos dát prebieha cez WiFi 5GHz.

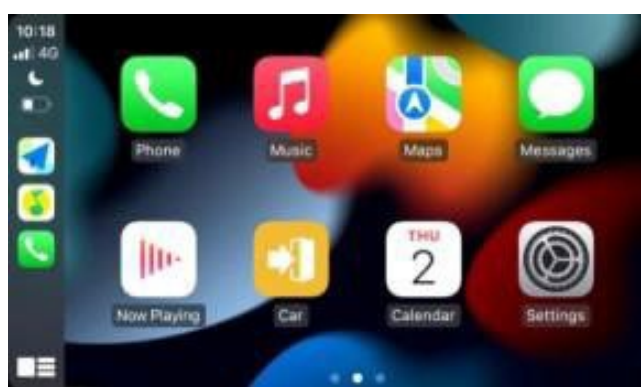
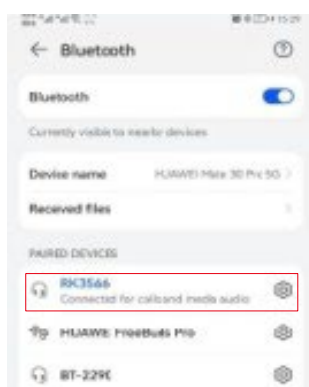

Android Auto

Kliknite na ikonu Phone Link pre vstup do rozhrania aplikácie, vyberte Android Auto a pripojte zariadenie podľa pokynov a osobných potrieb.

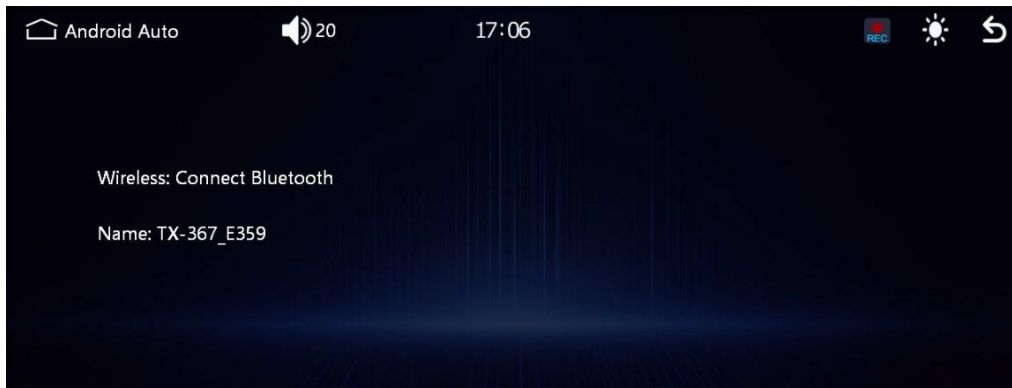

Bezdrôtové pripojenie k Android Auto

Bluetooth a WiFi pripojenie. BT meno: TX-367_XXXX.

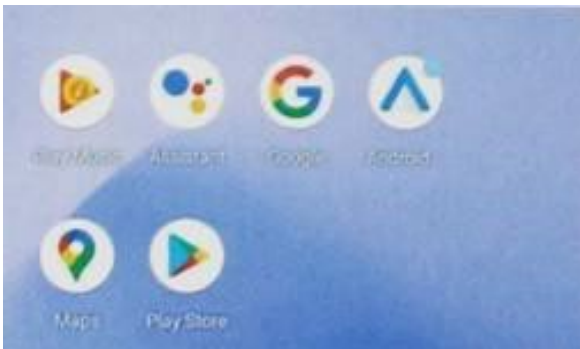

Po kliknutí na  tlačidlo pre úspešné pripojenie sa na displeji zobrazí aplikačná obrazovka, kde je možné vykonať príslušné funkčné operácie. Prenos dát prebieha cez WiFi 5GHz.

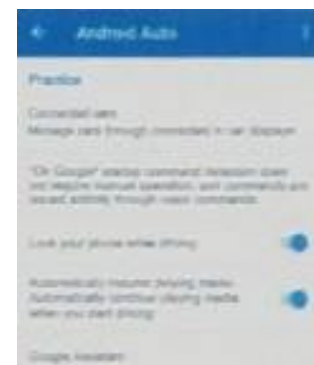
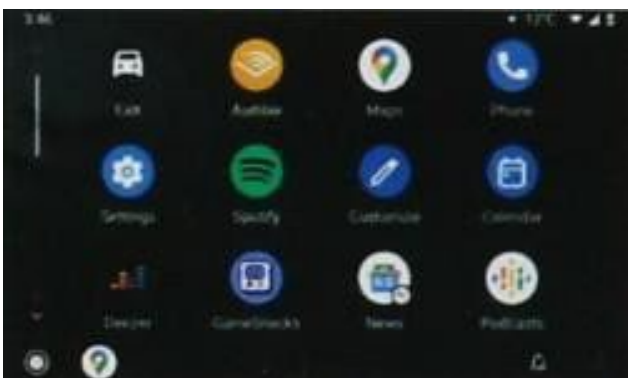

FM vysílač (FM TX)

Klepnutím na ikonu FM vysílača vstúpte do FM rozhrania.



1. Kliknite VYPNÚŤ na zapnutie, modrá znamená ZAPNUTÉ.
2. Po aktivácii kliknite na </> a vyberte frekvenčné pásmo.
3. Vybranú stanicu môžete uložiť stlačením a podržaním tlačidiel P1 - P6.
4. Existujú 3 režimy audio výstupu:

SPK (Reproduktor samotného zariadenia)	
FM vysílač	
AUX	

Zariadenie prehráva zvuk cez zabudovaný reproduktor iba vtedy, keď je zvolený režim SPK. Ak je zvolený režim FM/AUX, zariadenie neprehráva zvuk cez zabudovaný reproduktor.



BT / Telefón

Kliknite na ikonu BT pre vstup do Bluetooth rozhrania. Po pripojení k telefónu cez Bluetooth môžete ovládať funkcie ako uskutočňovanie hovorov a prehrávanie hudby.

Dôležité: Nedá sa používať, keď je Wi-Fi zapnuté.

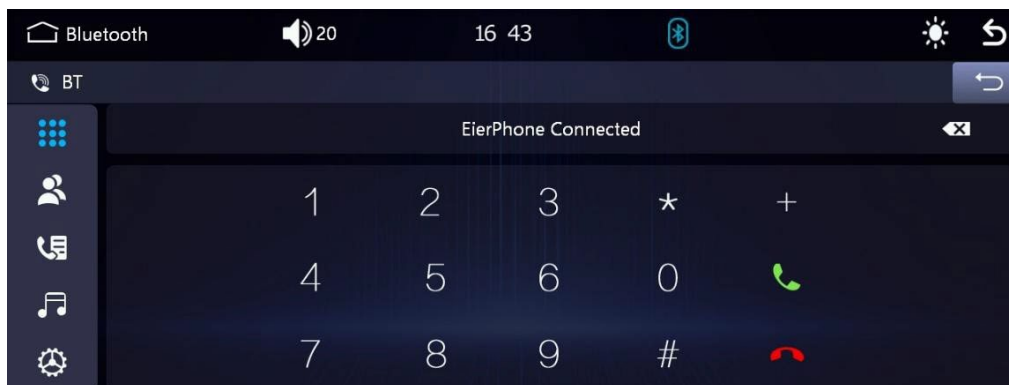
Dial



1. Kliknite na číslo v rozhraní pre zadávanie telefónneho čísla. Ak je zadané číslo nesprávne, kliknite na x, aby ste ho vymazali jeden po druhom.
2. Po zadaní telefónneho čísla stlačte  na vytočenie; Stlačte  na ukončenie aktuálneho hovoru.

Telefón/Kontakt

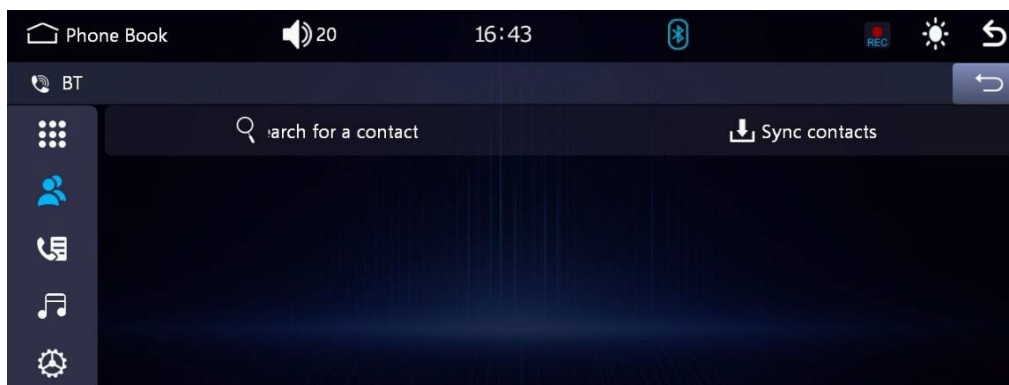

1. Otvorte telefónny zoznam: Kliknite na  tlačidlo [Synchronizovať kontakt] a potvrdzujte vyskakovací dotaz na synchronizáciu kontaktov.
2. Vyhľadávanie kontaktov: Po synchronizácii kontaktov zadajte písmená Vyhľadávacie pole napravo na začatie vyhľadávania.

História hovorov

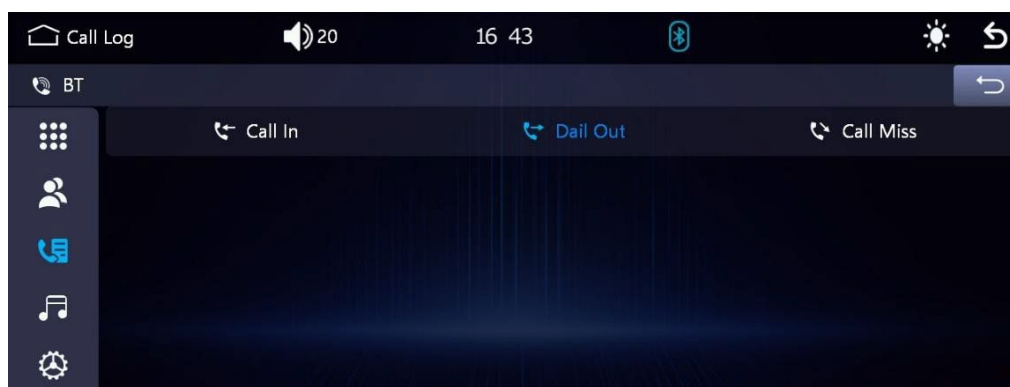

1. História hovorov dokáže synchronizovať iba odchádzajúce, prichádzajúce hovory a zmeškané hovory.

2. Vo vašej histórii hovorov môžete kliknúť na kontakty s prijatými hovormi,

Vytočené hovory a zmeškané hovory v zozname môžu byť tiež použité na priame vytočenie čísel.

Funkcie BT Music

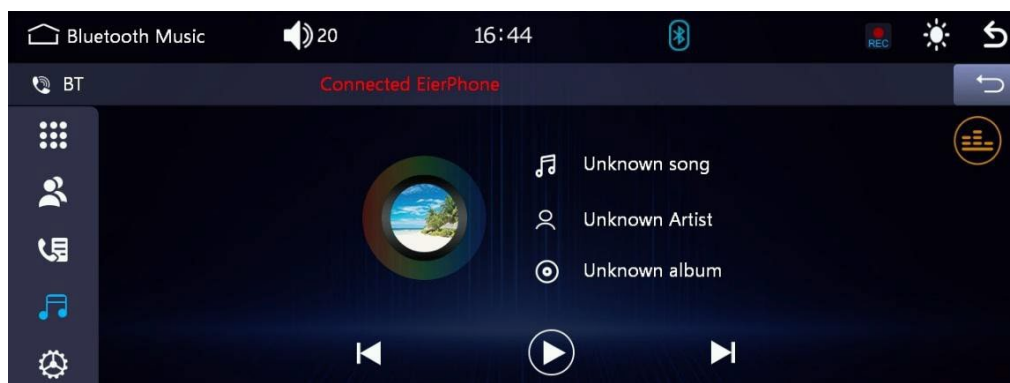

1. Bluetooth hudobné prehrávače, ktoré sa dá pripojiť k telefónu pomocou Technológia Bluetooth Pre Ovládanie

Funkcia prehrávania/pauzy/posúvania hore/dole

2. Použite funkciu Bluetooth Music na prehrávanie skladieb na telefóne.

Pri niektorých prehrávačoch hudby v telefóne je potrebné najskôr choď na stránku s hudbou a klikni na tlačidlo Prehrávať.

Párovacie zariadenia

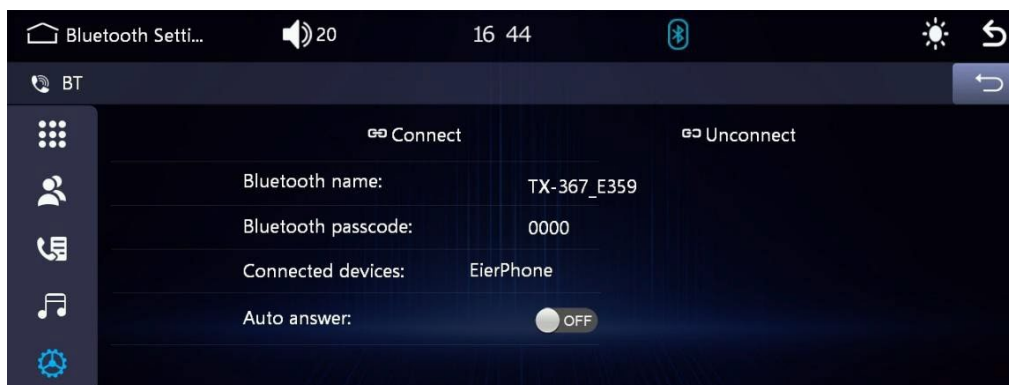

Ak Carplay displej nie je spárovaný so smartfónom, choďte do Nastavení telefónu > Bluetooth > Vyhľadávanie zariadení > Vyhľadajte Bluetooth názov "TX-367_XXXX" na pripojenie. Telefón zobrazí pole na zadanie PIN kódu, jeho zadanie (PIN kód v nastaveniach) alebo priamo potvrdenie, a zobrazí sa "Názov zariadenia telefónu" na označenie úspešného spojenie.

Nastavenia / Nastavenia

Kliknite na ikonu Nastavenia, aby ste vstúpili do stránky nastavení a vykonali súvisiace funkčné operácie.

Základné nastavenia



1. Stlmiť v opačnom smere

Zapnuto/Vypnuto

2. Zrkadlo

LR/ UD/ LRUD/ Zavřít

3. Návratová linka

Zapnuto/Vypnuto

4. Kalibrácia dotyku

Áno/Nie

5. Továrenský reset

Áno/Nie

Systemové nastavenia

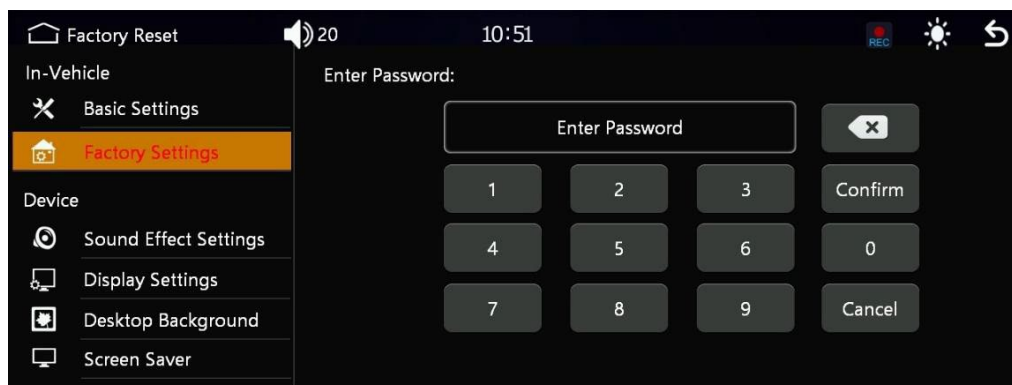

1. Zadajte heslo na vstup do systémových nastavení; Heslo: 779822

! UPOZORNENIE!

Úpravy môžu spôsobiť poruchu zariadenia!

Ekvalizér (EQ)

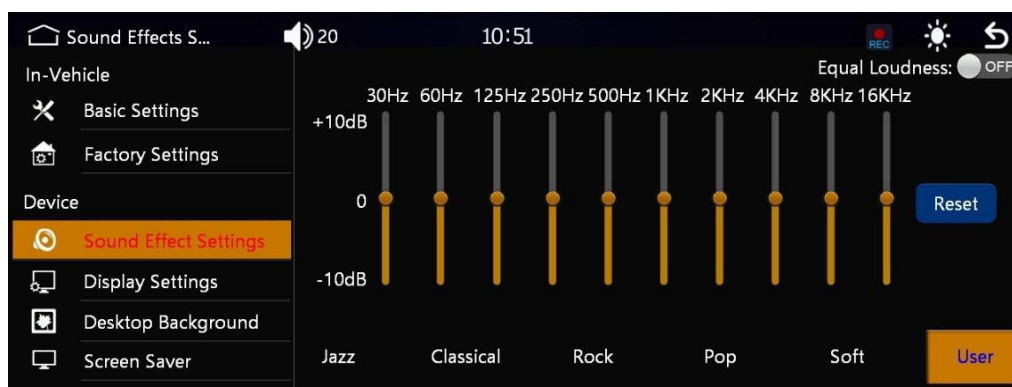

1. Ekvalizér ponúka 6 typov zvukových efektov, z ktorých si môžete vybrať.

2. Ekvalizér ponúka 10 EQ segmentov na voľné nastavenie.

Nastavenia displeja



1. Jas

Default 50

2. Kontrast

Default 50

3. Hue

Default 50

4. Saturácia

Default 50

5. Reset

Pozadie pracovnej plochy



Kliknite na príslušný obrázok, aby ste zmenili pozadie.

Šetrič obrazovky

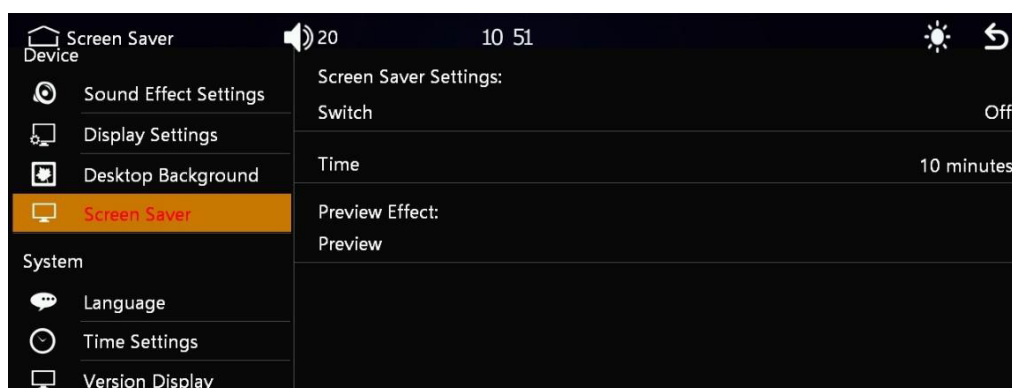

Zapnite prepínač na zobrazenie šetriča obrazovky po uplynutí nastaveného času (10 sekúnd, 30 sekúnd, 1 minúta, 5 minút, 10 minút, 30 minút). Ak chcete zmeniť čas, stlačte ho.

V sekcii Náhľad si môžete zobrazit' šetrič obrazovky po uplynutí stanoveného času.

Jazykové nastavenia



Podporuje viacero jazykov: EN, FR, DE, IT, PO, ES, PL, TR, CZ, UA, BG, NL, RO, HU.

Potiahni zoznam nahor a vyber jazyk, ktorý chceš.

Nastavenie času



1. Kliknite na ikonu hodín v hlavnom menu, aby ste nastavili dátum a čas.
2. V nastaveniach zobrazte nastavenie času.
3. Zariadenie má funkciu automatického nastavenia aktuálneho času cez Bluetooth. Časové a časové pásmo sa potom automaticky synchronizujú.
4. Môžete manuálne nastaviť časové pásmo a formálny čas podľa potreby.
5. Formálny čas 12 hodín/24 hodín

Informácie o systéme



Verzia







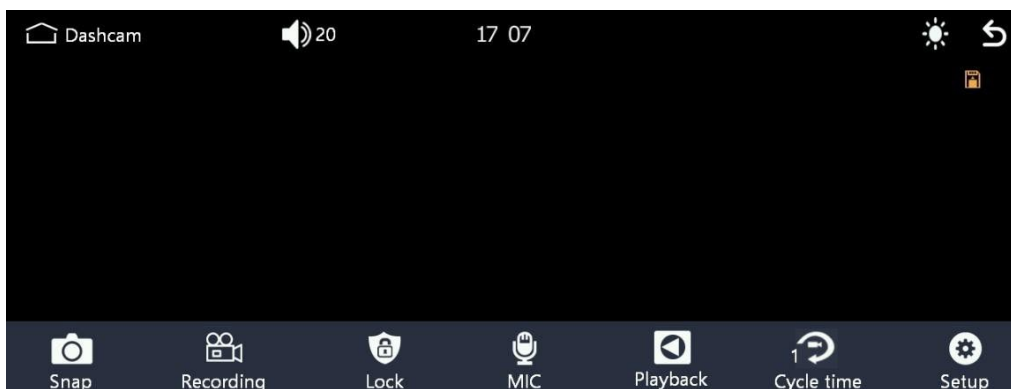



1. OS	Informačné zobrazenie
2. APLIKÁCIE	Informačné zobrazenie
3. Mikrokontroléry	Informačné zobrazenie
4. BTMAC	Informačné zobrazenie

Palubná kamera (DVR)

Kliknite na ikonu DVR, aby ste vstúpili do stránky nastavení a vykonali súvisiace funkčné operácie.



Tlačidlá rozhrania palubnej kamery

	Snímka: stlačte pre fotografiu
	Nahrávanie: stlačenie na spustenie/zastavenie nahrávania videa
	Zamkni: stlač na uzamknutie nahrávky
	Mikrofón: stlač na povolenie/vypnutie nahrávania zvuku Video
	Prehrávanie: Stlačte pre zobrazenie fotografií a videí
	Čas cyklu: stlačte na zmenu dĺžky filmového záznamu
	Nastavenia: Mikrofón zapnutý/vypnutý, cyklus 1/2/3/5 min, Formátovanie MicroSD karty
	Súbor je uzamknutý
	Vložená MicroSD karta
	Video nahrávanie

Funkcie nabíjačky áut

Napájací adaptér má USB-A a USB-C nabíjacie porty. Výstupy USB-A a USB-C zdieľajú jednosmerné napätie 5 V/2 A. USB-A je navrhnuté na napájanie vášho smartfónu a USB-C na napájanie displeja Carplay.

Riešenie problémov

- Zariadenie sa nedá zapnúť. Skontrolujte, či je napájanie v poriadku.
- Nedá sa pripojiť cez Bluetooth. Uistite sa, že Carplay displej bol

odpojil sa od všetkých Bluetooth zariadení a znovu sa pripojil novým pripojením.

• Hudbu, videá ani fotografie nemôžete prehrávať z MicroSD karty. Skontrolujte, či nie je poškodená MicroSD karta.

• Uistite sa, že napätie zapalovača v aute je 12/24V, inak produkt nebude správne fungovať alebo sa dokonca zničí. • Pri výbere kanálov sa vyhýbajte kanálom so silným signálom, aby ste neovplyvnili kvalitu zvuku.

• Ak rádio v aute neprijíma hudbu, skontrolujte, či frekvencia stanice a vozidla je rovnaká, alebo zvýšte hlasitosť pre zlepšenie výkonu. • Použite autorádio na nastavenie hlasitosti. Nezvyšujte hlasitosť príliš, inak dôjde k skresleniu. Ak sa vyskytne skreslenie, stíšte hlasitosť. • Z bezpečnostných dôvodov odpojte nabíjačku auta, keď ju nepoužívate.

Technické špecifikácie

Veľkosť displeja	10,26" (26,06 cm)
Rozlíšenie displeja	1600 × 600
Kamera	CMOS 2MP 1/3"
Zaostrenie objektívu	Pevné 0,06–0,15 m
Uhol pohľadu kamery	110°
Rozlíšenie videa / snímková frekvencia	1920x1080 / 20 snímok na Druhý
Formát video/foto súboru	.MP4 / . JPEG / .JPG
Wi-Fi dosah	Do 10 m
WiFi protokol	IEEE 802.11 b/g/n/ac
Vysielacia frekvencia WiFi	2,4 GHz; 5 GHz
Maximálny vyžarovaný výkon WiFi	40 mW, 16 mW
Bluetooth	V5.0 / vzdialenosť ~10 m
BT protokol	BR, EDR, BLE
Vysielacia frekvencia BT	2,4 GHz
Vyžarovaný výstupný výkon BT max.	2,5 mW
FM frekvenčný rozsah	87,5-108 MHz
Maximálny vyžarovaný FM výstupný výkon	50 µW
Vstup (napájací adaptér)	DC 12/24V (zásuvka na zapalovač)
Výstup (napájací adaptér)	Zdieľanie USB-C a USB-A 5V/2A portov
AUX výstup	3,5mm jack
MicroSD karta	Maximálne 128 GB trieda 10 U1
Formát MicroSD	FAT32 až 32 GB; exFAT až 128 GB
Materiál	ABS
Hmotnosť / Rozmery	434 g / (D) 24,6 x (Š) 9,8 x (V) 4,7 cm
Jazyky	EN, FR, DE, IT, PO, ES, PL, TR, CZ, UA, BG, NL, RO, HU

Obsah balenia	Bezdrôtový CarPlay s palubnou kamerou TX-367, napájací adaptér (USB-A; USB-C (1,5 m), AUX Kábel (1 m), Montážny držiak, návod na obsluhu
---------------	--

01805 012643* (14 centov/min z pevnej linky v Nemecku a 42 centov/min z mobilných sietí). Bezplatný e-mail: **support@technaxx.de**

*Podpora linky je k dispozícii od pondelka do piatku od 9:00 do 13:00 a od 14:00 do 17:00.

V prípade anomálií a nehôd prosím kontaktujte: **gpsr@technaxx.de**

Starostlivosť a údržba

Spotrebič čistite len suchou alebo mierne vlhkou handričkou bez žmolkov. Na čistenie spotrebiča nepoužívajte čistiace prostriedky na báze piesku. Tento prístroj je vysoko presný optický prístroj, preto aby ste predišli poškodeniu, vyhnite sa nasledujúcim postupom:

- Nepoužívajte zariadenie pri veľmi vysokých alebo veľmi nízkych teplotách.
- Nenechávajte ho ani nepoužívajte vo vlhkom prostredí na dlhý čas.
- Nepoužívajte ho v daždi ani vo vode.
- Doručenie alebo použitie v extrémnych poveternostných podmienkach.

Deklarácia zhody



Týmto Technaxx Deutschland GmbH & Co. KG vyhlasuje, že typ rádiového zariadenia TX-367 podľa čl. ID: 5384 je v súlade s smernicou 2014/53/EÚ. Plný text deklarácie zhody EÚ je dostupný na nasledujúcej internetovej adrese: www.technaxx.de/reseller.

Likvidácia



Likvidácia obalov. Balík zlikvidujte podľa jeho typu.

Kartón a kartón do obalu s papierom. Film recyklovateľných materiálov.



Likvidácia starého vybavenia (toto platí pre Európsku úniu a ďalšie európske krajiny s oddeleným zberom recyklovateľných materiálov). Nevyhadzujte staré zariadenia do domáceho odpadu! Každý spotrebiteľ je zo zákona povinný likvidovať staré zariadenia, ktoré už nemožno používať oddelene od domáceho

odpadu, napríklad na zbernom mieste v jeho obci alebo

oblasti. To zabezpečuje, že staré zariadenia sú správne recyklované a predchádzajú sa negatívnym dôsledkom pre životné prostredie. Z týchto dôvodov sú elektrické zariadenia označené symbolom zobrazeným tu.

Distribútor Made

in China:

Technaxx Deutschland GmbH & Co.
KG Konrad-Zuse-Ring 16-18,
61137 Schöneck, Nemecko

Bezdrôtové prehrávanie auta a Android Auto s palubnou kamerou TX-367